

 **DAPORTAS**



+VENDIDO

SERIE L
RAL 9005 TEXTURADO
TIEFSCHWARZ 

DAPORTAS

O IMPACTO DAS CORES ESCURAS NA DILATAÇÃO TÉRMICA DE PORTÕES SECCIONADOS

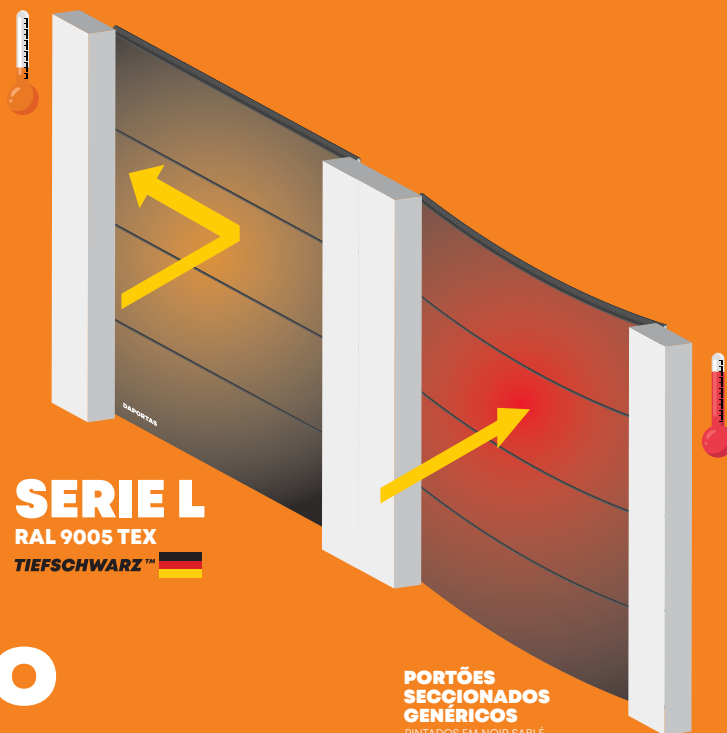

SERIE L
RAL 9005 TEX
TIEFSCHWARZ™

PORTÕES SECCIONADOS GENÉRICOS
PINTADOS EM NOIR SABLÉ

O PROBLEMA

A escolha da cor para um portão seccionado pode parecer uma decisão estética, mas ela possui implicações práticas que vão além da aparência. Cores escuras, como o preto, têm a capacidade de absorver uma quantidade significativa de calor solar. Essa característica, aliada à exposição direta aos raios solares, especialmente em dias quentes ou durante o inverno quando o sol incide em ângulos mais baixos, pode causar a dilatação térmica do material do portão, que em certos casos pode danificar o portão seccionado.

É comum observar que portões seccionados pintados em cores escuras, como **RAL 7006**, **RAL 9005**, e especialmente em tons de preto intenso como **NOIR SABLÉ 100 / 200**, tendem a se curvar ou inclinar ligeiramente devido à dilatação causada pelo calor absorvido.

A SOLUÇÃO DAPORTAS

Diante desse desafio, a DAPORTAS desenvolveu uma solução inovadora: os portões seccionados **SERIE L RAL 9005 TEX “TIEFSCHWARZ”**. A textura especial aplicada a esses portões, aliada à cor escura, proporciona uma melhor dissipação do calor, minimizando os efeitos da dilatação térmica.

Embora seja impossível eliminar completamente a dilatação térmica em portões expostos ao sol, a tecnologia utilizada nos portões **DAPORTAS SERIE L RAL 9005 TEX “TIEFSCHWARZ”** demonstra ser uma solução eficaz para reduzir significativamente esse problema, garantindo maior durabilidade e desempenho dos portões seccionados.

PORQUÊ ESCOLHER PORTÕES SECCIONADOS DAPORTAS?

Quando pensa em portões seccionados de alta qualidade, pensa na **DAPORTAS**. Somos a marca líder em Portugal, reconhecida por oferecer produtos e serviços excepcionais. O Nosso foco está em proporcionar aos nossos clientes soluções personalizadas e duráveis. Ao adquirir um portão seccionado **DAPORTAS**, está a investir num produto que combina design, tecnologia e segurança, além de contar com um serviço pós-venda de excelência.

Qualidade e Durabilidade

Materiais Selecionados: Utilizamos materiais de alta qualidade, submetidos a rigorosos testes, garantindo a durabilidade dos nossos produtos.

Fabrico Nacional: A produção nacional permite-nos controlar todo o processo de fabrico, assegurando a qualidade em cada detalhe.

Personalização

Diversidade de Modelos: Uma vasta gama de modelos e acabamentos para se adaptar a qualquer tipo de ambiente.

Soluções à Medida: Desenvolvemos soluções personalizadas, ajustadas às suas necessidades e preferências.

Segurança e Isolamento

Sistemas de Segurança Avançados: Os nossos portões são equipados com sistemas de segurança de última geração, garantindo a proteção do seu património.

Isolamento Térmico e Acústico: Os painéis isolados proporcionam um excelente isolamento térmico e acústico, contribuindo para a poupança de energia e o conforto.

Serviço Pós-Venda

Assistência Técnica Rápida: Uma equipa técnica altamente qualificada, disponível para o auxiliar sempre que precisar.

Peças de Substituição: Garantimos a disponibilidade de peças de substituição originais para todos os nossos produtos.

Manutenção Preventiva: Contratos de manutenção personalizados para prolongar a vida útil do seu portão.

Experiência e Profissionalismo





Equipa Experiente: Contamos com uma equipa de profissionais com vasta experiência no sector.

Soluções Completas: Oferecemos um serviço completo, desde o projeto 3D à instalação e manutenção.

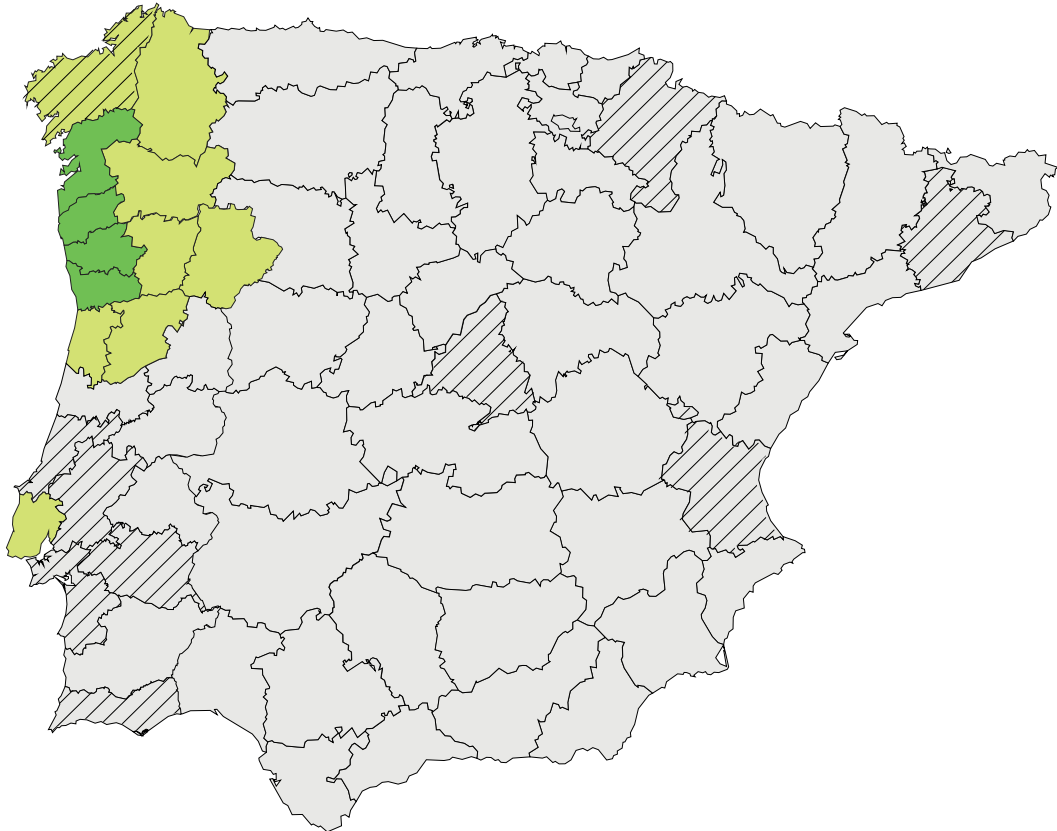
Um portão seccionado **DAPORTAS** é muito mais do que um simples acessório. É um investimento em segurança, durabilidade e estética. Desde o projeto personalizado até a instalação, cada detalhe é pensado para proporcionar uma experiência única. Eleve o padrão da sua casa com um produto que combina design elegante, tecnologia avançada e a tranquilidade que só um portão de alta qualidade pode oferecer.

ONDE ESTAMOS



-  Instalações Residenciais
-  Obras Industriais
-  Instalação por Parceiros
-  Fornecimento com Entrega Grátis

QUALIDADE SEM IGUAL!

Quando se trata de segurança, qualidade e durabilidade, nada se compara aos nossos portões. Cada aspecto do nosso design e construção tem uma razão específica - para lhe fornecer um produto da mais alta qualidade.

Em primeiro lugar, utilizamos aço estrutural do tipo DX51+Z, conhecido pela sua resistência e durabilidade. Este tipo de aço é laminado a frio, o que aumenta a sua força e permite uma formação mais precisa.

A qualidade do nosso aço é complementada pela nossa técnica de galvanização por imersão a quente, utilizando o Sistema Sendzimir. Este processo de galvanização é extremamente eficiente, garantindo uma cobertura completa e uniforme que oferece uma excelente resistência à corrosão.

Adicionalmente, os nossos portões possuem um pré-lacado exterior em poliéster com 25 μ . O revestimento de poliéster é conhecido pela sua capacidade de resistir a arranhões e à exposição aos elementos, garantindo assim a longevidade do seu portão.

Do lado interior, aplicamos um primário de 10 μ . Este revestimento extra ajuda a fortalecer ainda mais a resistência à corrosão, garantindo que o seu portão resistirá ao teste do tempo.

As espessuras das nossas chapas superiores variam entre os valores de ± 0.34 mm, ± 0.42 mm e ± 0.62 mm, dependendo das suas necessidades específicas. Da mesma forma, as espessuras das chapas inferiores podem ser de ± 0.34 mm ou ± 0.42 mm. Esta variedade permite-nos personalizar o seu portão de acordo com as suas necessidades específicas.

No conjunto, estes detalhes fazem dos nossos portões uma escolha superior para qualquer casa ou empresa. Invista na melhor segurança, durabilidade e estilo com os nossos portões.



COEFICIENTE DE TRANSMISSÃO TÉRMICA

Painel 610 mm com junta

U= 0.76 W/m²K

Painel 500 mm com junta

U= 0.80 W/m²K

Painel 610 / 500 mm sem junta

U= 0.53 W/m²K

Teor de células fechadas

$\pm 94\%$

ISOLAMENTO

Densidade

± 45 Kg/m³

Força de aderência

$\pm 0,15$ MPa

Resistência à compressão

$\pm 0,13$ MPa

Módulo de elasticidade

em compressão

$\pm 2,68$ MPa

Condutibilidade térmica

$\pm 0,020$ W/mk



SERIE L

A SERIE L é a gama premium de portões seccionados DAPORTAS. É composta por painéis completamente lisos, ideais para construções modernas e sofisticadas. As cores padrão incluem o RAL 9010, RAL 7016 e RAL 9030 no painel em alumínio, mas também oferecemos opções de imitação de madeira e painel liso texturado "sablé". Com a SERIE L, pode ter um portão seccionado elegante e de alta qualidade que complementa perfeitamente a arquitetura moderna da sua casa.

SUPERFÍCIES DISPONÍVEIS

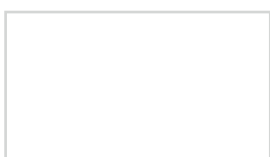

SUPER LISO
SUPER LISO ALUMÍNIO



TEXTURADA / SABLÉ



IMITAÇÃO MADEIRA



TEXTURAS ESPECIAIS

PAINÉIS DISPONÍVEIS

SERIE L SUPER LISO / SUPER LISO ALUMÍNIO

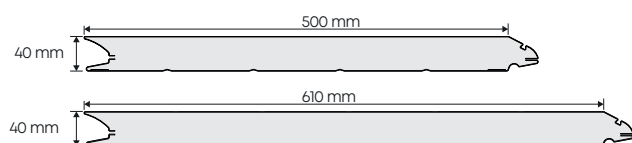

SERIE L TEXTURADO / ESPECIAIS / IMITAÇÃO MADEIRA

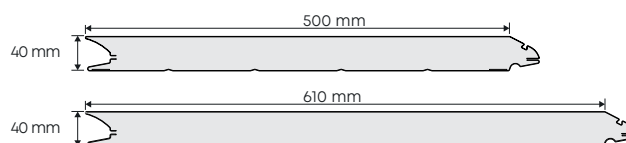

SERIE L

SUPER LISO

PREMIUM



INDICADO PARA GARAGENS EM CASAS MODERNAS

A superfície super lisa, devido à sua beleza estética, é a primeira escolha na arquitetura moderna. Para além disso, a chapa exterior com 50% mais espessura confere aos painéis uma maior estabilidade e um movimento silencioso ainda melhor. A superfície pode ser fornecida em branco RAL 9010, cinza RAL 7016 ou em qualquer cor RAL à escolha.

CORES RAL STANDARD SERIE L SUPER LISO



RAL 9010



RAL 7016

OUTRAS OPÇÕES
DE PINTURA



CORES RAL



AFINAÇÃO DE COR

SERIE L

SUPER LISO ALUMÍNIO

PERTO DO MAR



INDICADO PARA GARAGENS EM CASAS MODERNAS EM ZONAS COSTEIRAS

A Serie L Super Liso "Alumínio" é a escolha ideal para áreas costeiras devido ao seu painel de alumínio, que retarda significativamente o aparecimento de ferrugem ao longo dos anos. Disponível na cor RAL 9030 com textura "stucco", este painel é perfeito para aplicação em garagens próximas ao mar. Além disso, é possível utilizar calhas e ferragens também em alumínio e inox, proporcionando uma solução completa e durável para ambientes marítimos.

CORES RAL STANDARD SERIE L SUPER LISO ALUMÍNIO



RAL 9030

Outras Opções
de Pintura



Cores RAL



Afinação de Cor

SERIE L

TEXTURADO / SABLÉ

EXCLUSIVO

+VENDIDO

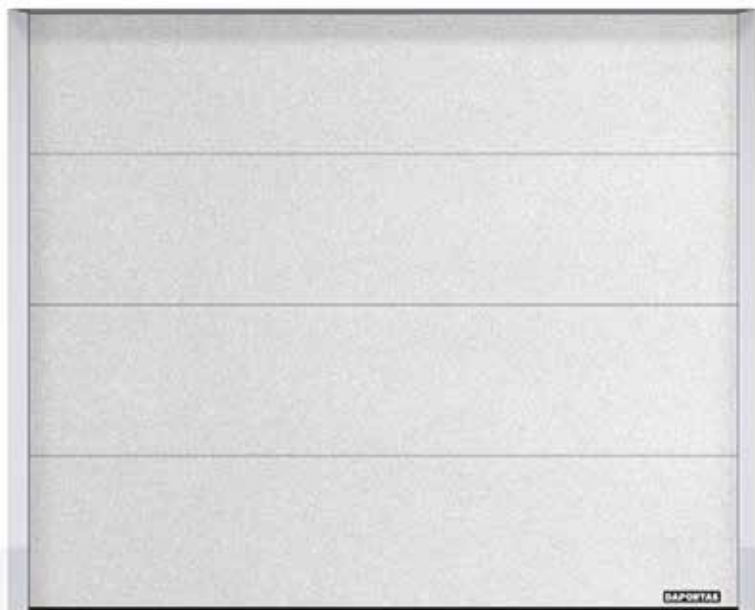

TIEFSCHWARZ™ 

INDICADO PARA GARAGENS EM CASAS MODERNAS

A superfície texturada é particularmente adequada para complementar estilos de casas modernas. Ela é oferecida na cor cinza RAL 7016 e mais recentemente em preto **RAL 9005 TIEFSCHWARZ™**, que adiciona um toque contemporâneo e elegante. Além disso, temos o prazer de oferecer a opção de personalização em Noir e Gris Sablé que lhe permite uma melhor harmonia do portão seccionado com o esquema de cores único da sua casa.

CORES RAL STANDARD SERIE L TEXTURADO / SABLÉ



RAL 9005 TEX

TIEFSCHWARZ™ 



RAL 7016 TEX

OUTRAS OPÇÕES
DE PINTURA



CORES RAL



AFINAÇÃO DE COR
CORES SABLÉ

SERIE L

IMITAÇÃO MADEIRA

PREMIUM



INDICADO PARA GARAGENS EM CASAS RÚSTICAS

A superfície lisa imitação de madeira, disponível em versões clara e escura, combina a estética natural da madeira com a praticidade de um sistema seccionado. Durável e resistente, oferece um design sofisticado, simulando perfeitamente a textura e o visual da madeira real, agregando beleza e segurança ao ambiente.

CORES SERIE L IMITAÇÃO MADEIRA



MADEIRA
CLARA



MADEIRA
ESCURA

Neste modelo existe a opção de a cor ser aplicada nas duas faces do painel.

SERIE L

TEXTURAS ESPECIAIS **CORTEN**

EXCLUSIVO



INDICADO PARA GARAGENS EM CASAS MODERNAS

Sonha com uma casa que respire autenticidade e robustez? Os nossos painéis lisos, com a inconfundível pátina do aço corten, são a peça-chave que falta ao seu projecto. Especialmente concebidos para se integrarem na perfeição em ambientes rústicos, estes painéis evocam a beleza do ferro enferrujado, conferindo um toque de carácter a qualquer espaço.

Este modelo exclusivo, raramente encontrado no mercado português, é a escolha preferencial de arquitetos de renome nacional e internacional. A Série L Corten é o resultado de uma pesquisa constante por soluções inovadoras e estéticas, que elevam a sua garagem a um novo patamar de design e funcionalidade

COR STANDARD



IMITAÇÃO AÇO CORTEN

SERIE L

TEXTURAS ESPECIAIS **SILVER**

EXCLUSIVO

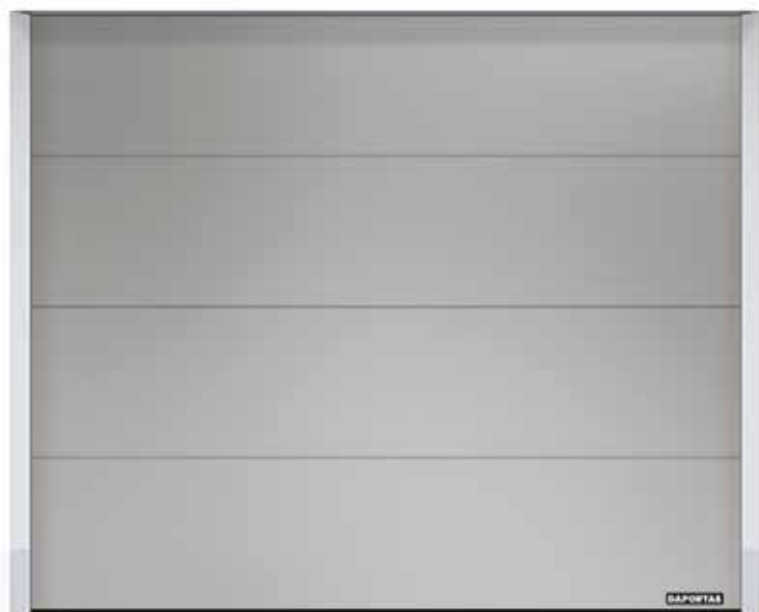

INDICADO PARA GARAGENS EM CASAS MODERNAS

A Série L Silver representa o topo da gama dos portões seccionados DAPORTAS. Concebido para os mais exigentes, este painel premium é a solução perfeita para garagens de casas modernas. Um design minimalista e sofisticado, com um acabamento em prata acetinado, que confere um toque de luxo.

Este modelo exclusivo, raramente encontrado no mercado português, é a escolha preferencial de arquitetos de renome nacional e internacional. A Série L Silver é o resultado de uma pesquisa constante por soluções inovadoras e estéticas, que elevam a sua garagem a um novo patamar de design e funcionalidade

COR STANDARD



SILVER

SÉRIE L

TEXTURAS ESPECIAIS **INOX**

EXCLUSIVO



INDICADO PARA GARAGENS EM CASAS MODERNAS

A Série L Inox representa o ápice da sofisticação em portões seccionados. Concebido para os mais exigentes, este painel é a escolha perfeita para quem procura um visual moderno e atemporal. Com um acabamento em inox escovado, confere um toque de luxo e requinte a qualquer garagem.

Exclusivo e sofisticado, o Série L Inox é a solução ideal para projectos de arquitetura de alto padrão. A sua estética minimalista e a qualidade superior dos materiais garantem um produto durável e resistente, que se mantém impecável ao longo dos anos.

COR STANDARD



INOX



SERIE U

A Serie U é caracterizada por um acabamento luxuoso e elegante disponível em duas versões, liso e liso imitação madeira. Este painel atende a todos os requisitos de design contemporâneo, oferecendo uma harmonia perfeita entre um acabamento liso e cores modernas, satisfazendo a procura por estéticas mais actuais para portões de garagem.

SUPERFÍCIES DISPONÍVEIS

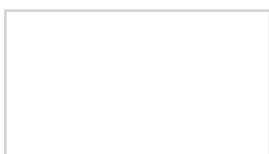

SUPER LISO
SUPER LISO ALUMÍNIO



TEXTURADO / SABLÉ



IMITAÇÃO MADEIRA

PAINÉIS DISPONÍVEIS

SERIE U SUPER LISO

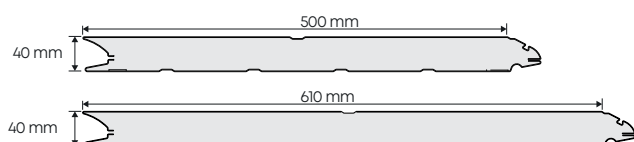

SERIE U TEXTURADO

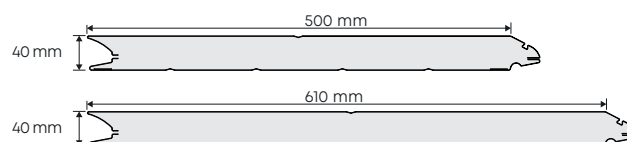

SERIE U

SUPER LISO

PREMIUM



INDICADO PARA GARAGENS EM CASAS MODERNAS

A superfície lisa, devido à sua beleza estética, é a primeira escolha na arquitetura moderna. Para além disso, a chapa exterior com 50% mais espessura confere aos painéis uma maior estabilidade e um movimento silencioso ainda melhor. A superfície pode ser fornecida em branco RAL 9010, ou em qualquer cor RAL à escolha.

CORES RAL STANDARD SERIE U SUPER LISO



RAL 9010



RAL 7016

OUTRAS OPÇÕES
DE PINTURA



CORES RAL



AFINAÇÃO DE COR
CORES SABLÉ

SERIE U

SUPER LISO ALUMÍNIO

PERTO DO MAR



INDICADO PARA GARAGENS EM CASAS MODERNAS EM ZONAS COSTEIRAS

A superfície lisa, devido à sua beleza estética, é a primeira escolha na arquitetura moderna. Para além disso, a chapa exterior com 50% mais espessura confere aos painéis uma maior estabilidade e um movimento silencioso ainda melhor. A superfície pode ser fornecida em branco RAL 9010, ou em qualquer cor RAL à escolha.

CORES RAL STANDARD SERIE U SUPER LISO ALUMÍNIO

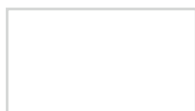

RAL 9030

OUTRAS OPÇÕES
DE PINTURA



CORES RAL



AFINAÇÃO DE COR
CORES SABLÉ

SERIE U

IMITAÇÃO MADEIRA

PREMIUM



INDICADO PARA GARAGENS EM CASAS RÚSTICAS

A superfície lisa imitação de madeira, disponível em versões clara e escura, combina a estética natural da madeira com a praticidade de um sistema seccionado. Durável e resistente, oferece um design sofisticado, simulando perfeitamente a textura e o visual da madeira real, agregando beleza e segurança ao ambiente.

CORES SERIE L IMITAÇÃO MADEIRA



MADEIRA
CLARA



MADEIRA
ESCURA

Neste modelo existe a opção de a cor ser aplicada nas duas faces do painel.



SERIE C

Esta é a nossa gama mais económica de portões seccionados. Contempla 13 cores RAL standard, Imitação Madeira e também a opção em Alumínio, o que a torna uma opção muito acessível e ideal para clientes que procuram uma solução económica. No entanto, oferecemos a opção de pintura em qualquer cor RAL ou qualquer outro padrão de cores nas superfícies Woodgrain e Stucco. Com a nossa Série C, você pode ter um portão seccionado de qualidade a um preço acessível.

SUPERFÍCIES DISPONÍVEIS

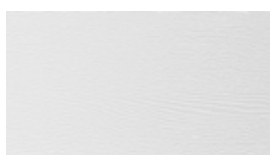

WOODGRAIN



IMITAÇÃO MADEIRA

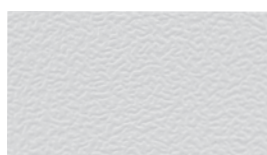

STUCCO ALUMÍNIO

SERIE C

WOODGRAIN

+ECONÓMICO



Esta é a nossa gama mais económica de portões seccionados. Contempla 13 cores RAL standard, o que a torna uma opção muito acessível e ideal para clientes que procuram uma solução económica. No entanto, oferecemos a opção de pintura em qualquer cor RAL ou qualquer outro padrão de cores. Com a nossa Série C, você pode ter um portão seccionado de qualidade a um preço acessível.

CORES RAL STANDARD SERIE C WOODGRAIN



RAL 9010



RAL 9005



RAL 9006



RAL 9007



RAL 7011



RAL 7016



RAL 8014



RAL 8017



RAL 6005



RAL 6009



RAL 1015



RAL 5010



RAL 3000

OUTRAS OPÇÕES
DE PINTURA



CORES RAL



AFINAÇÃO DE COR

SERIE C

IMITAÇÃO MADEIRA

PREMIUM



INDICADO PARA GARAGENS EM CASAS RÚSTICAS

A superfície lisa imitação de madeira, disponível em versões clara e escura, combina a estética natural da madeira com a praticidade de um sistema seccionado. Durável e resistente, oferece um design sofisticado, simulando perfeitamente a textura e o visual da madeira real, agregando beleza e segurança ao ambiente.

CORES SERIE C IMITAÇÃO MADEIRA



MADEIRA
CLARA



MADEIRA
ESCURA

Neste modelo existe a opção de a cor ser aplicada nas duas faces do painel.

SERIE C

STUCCO ALUMÍNIO

PERTO DO MAR



INDICADO PARA GARAGENS EM ZONAS COSTEIRAS

A Serie C "Alumínio" é a escolha ideal para áreas costeiras devido ao seu painel de alumínio, que retarda significativamente o aparecimento de ferrugem ao longo dos anos. Disponível na cor RAL 9010 com textura "stucco", este painel é perfeito para aplicação em garagens próximas ao mar. Além disso, é possível utilizar calhas e ferragens também em alumínio, proporcionando uma solução completa e durável para ambientes marítimos.

CORES RAL STANDARD SERIE C STUCCO ALUMÍNIO



RAL 9010

OUTRAS OPÇÕES
DE PINTURA



CORES RAL



AFINAÇÃO DE COR



SERIE G

A Série G é um modelo de perfil de alumínio com visores em acrílico, perfeito para projetos que necessitam de iluminação abundante, visibilidade interior ou exterior necessária. Amplamente escolhida por arquitetos, essa série é ideal para ser aplicada em quartéis de bombeiros, stands automóveis, centros de inspeções, garagens residenciais e condomínios que exigem uma solução luminosa.

SUPERFÍCIES DISPONÍVEIS

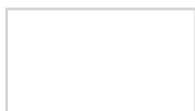

SUPER LISA



TEXTURADA

CORES



CORES RAL



AFINAÇÃO DE COR
CORES SABLÉ



SÉRIE V

A Série V de portões seccionados em painel de alumínio ventilado é a opção ideal para garagens que necessitam de ventilação adequada. Fabricados com painéis de alumínio ventilado, estes portões permitem a circulação de ar, evitando umidade e odores indesejados. Com sua durabilidade e design elegante, os portões da Série V oferecem uma solução funcional e esteticamente agradável para garagens e acessos a garagens em condomínios.

SUPERFÍCIES DISPONÍVEIS



SUPER LISA



TEXTURADA

CORES



CORES RAL



AFINAÇÃO DE COR
CORES SABLÉ



SERIE E

A gama Eclipse é composta por portões seccionados que se abrem e fecham horizontalmente. É frequentemente a única solução para garagens com características especiais, como altura limitada ou restrições no teto. Disponível em textura lisa texturada, imitação madeira e em superfície especiais, o portão Eclipse pode ainda ser pintado em qualquer cor RAL, proporcionando versatilidade e personalização.

SUPERFÍCIES DISPONÍVEIS



SUPER LISA



TEXTURADA



IMITAÇÃO MADEIRA

CORES



CORES RAL



AFINAÇÃO DE COR
CORES SABLÉ

FICHA TÉCNICA PORTÃO SECCIONADO

SOLUÇÕES DE INSTALAÇÃO RESIDENCIAL

CALHA DUPLA

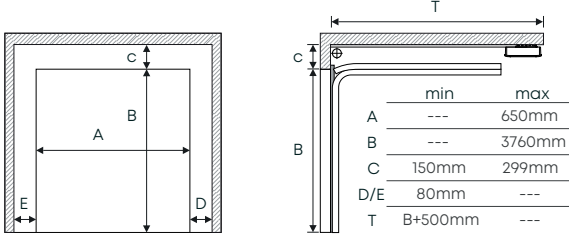

CALHA NORMAL

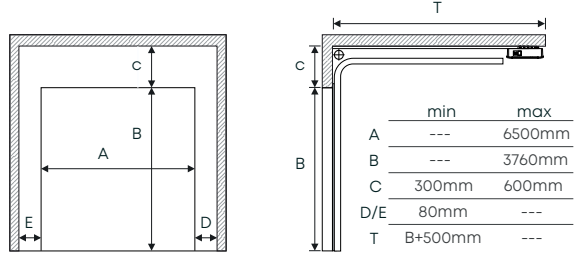

CALHA INCLINADA DUPLA / SIMPLES

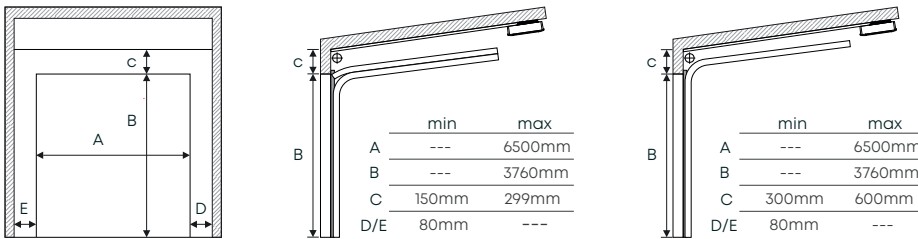

CALHA PADIEIRA REDUZIDA (MOLAS RECUADAS)

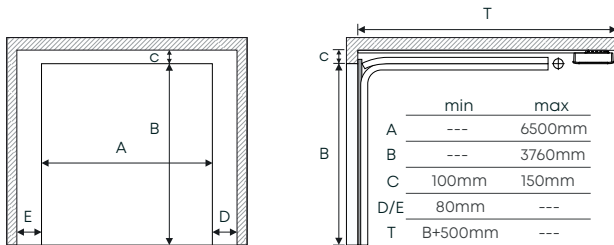

SOLUÇÕES DE INSTALAÇÃO INDUSTRIAL

CALHA SEMI-VERTICAL

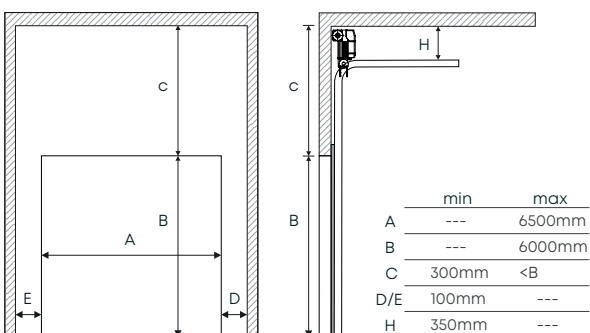

CALHA VERTICAL

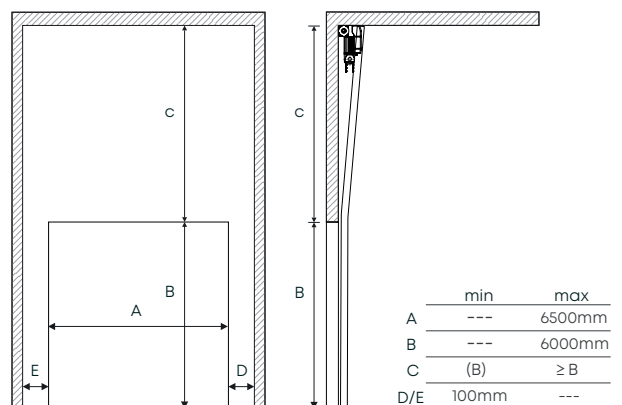

FICHA TÉCNICA PORTÃO SECCIONADO

VÃO DE OBRA

No contexto de portões seccionados, o vão refere-se à abertura na parede ou estrutura que o portão irá preencher. É essencial definir o vão com precisão para garantir a instalação correta e o bom funcionamento do portão.

O vão deve ser livre de obstruções, como vigas, tubulações ou revestimentos, que possam interferir na movimentação dos painéis do portão.

É importante considerar a presença de guarnições e outros elementos que podem reduzir a dimensão real da abertura.

A precisão das medidas é crucial para garantir um ajuste perfeito do portão e evitar problemas durante a instalação.

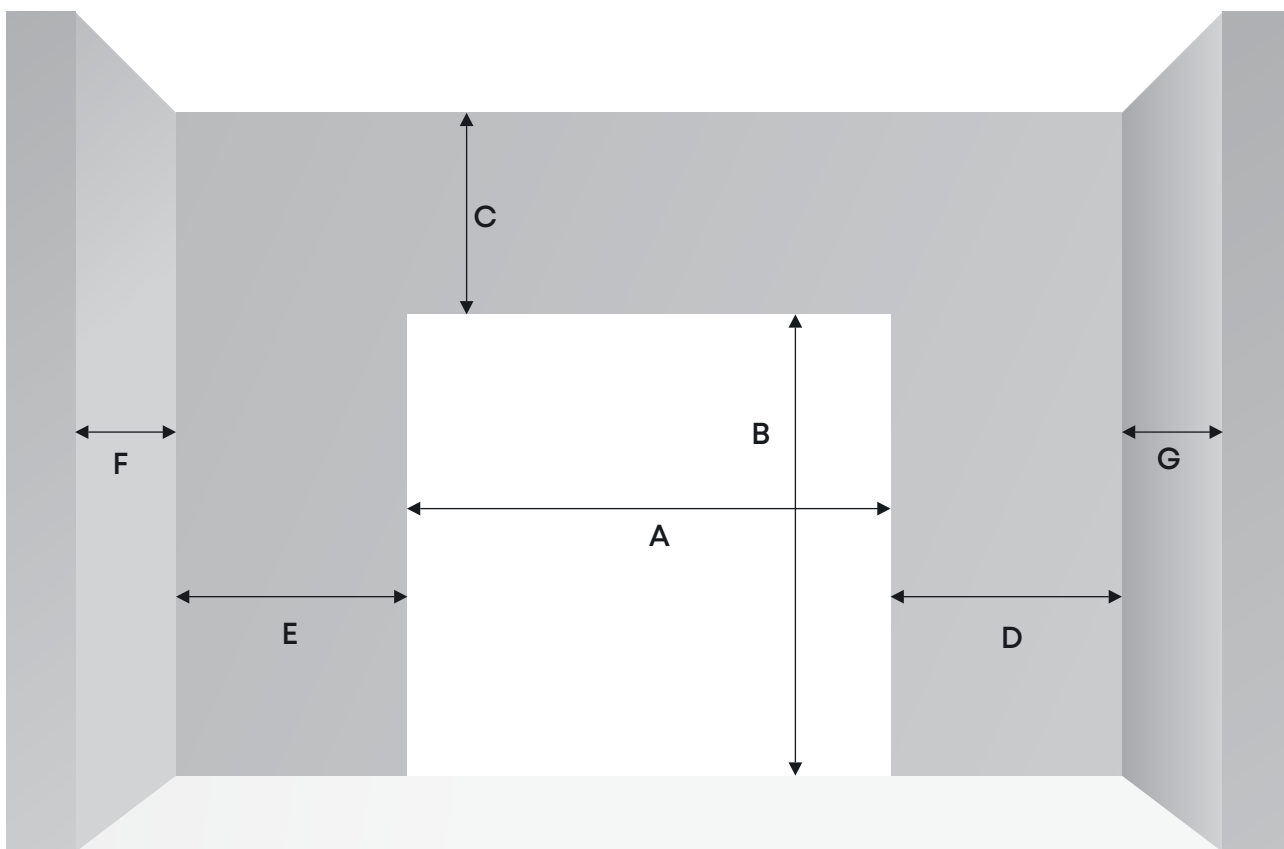

LEGENDA

A LARGURA DO VÃO

B ALTURA DO VÃO

C PADIEIRA / LINTEL

E OMBREIRA ESQUERDA

D OMBREIRA DIREITA

F PROFUNDIDADE DA PAREDE ESQUERDA

G PROFUNDIDADE DA PAREDE DIREITA

FICHA TÉCNICA PORTÃO SECCIONADO

PORTA DE SERVIÇO (PORTA-HOMEM)

As portas de serviço, também conhecidas como portas-homem, são um complemento essencial para os portões seccionados, oferecendo uma entrada prática e segura para a sua garagem. No segmento residencial, priorizamos a estética e a funcionalidade, por isso as nossas portas de serviço apresentam características standard únicas:

Dobradiças ocultas: Proporcionam um design clean e minimalista, enaltecendo a beleza do seu portão seccionado.

Soleira reduzida: Facilita a entrada e saída, especialmente para pessoas com mobilidade reduzida.

Fecho de 3 pontos: Garante a máxima segurança para a sua garagem, protegendo os seus bens contra intrusos.

PORTA-HOMEM DOBRADIÇA OCULTA

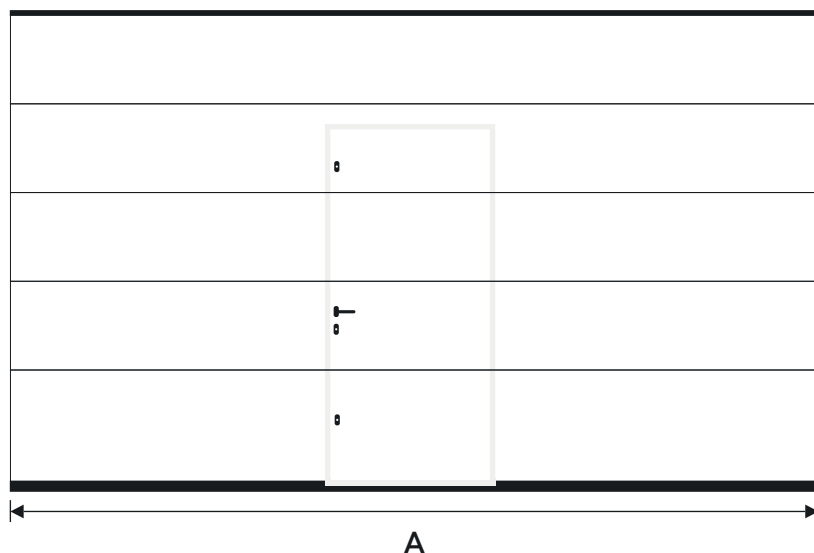

SOLEIRA REDUZIDA

	min	max
A	---	4500mm

SOLEIRA ALTA

	min	max
A	---	5000mm

PORTA-HOMEM DOBRADIÇA NORMAL

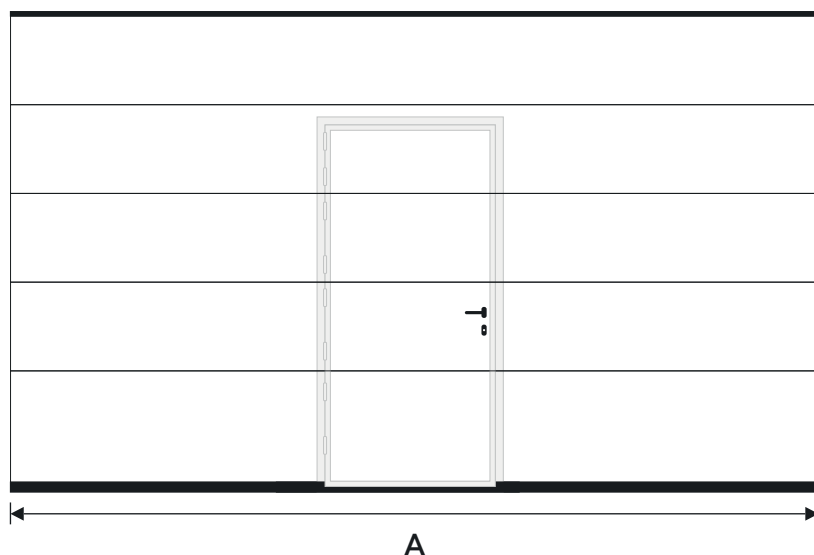

SOLEIRA REDUZIDA

	min	max
A	---	5000mm

SOLEIRA ALTA

	min	max
A	---	5500mm

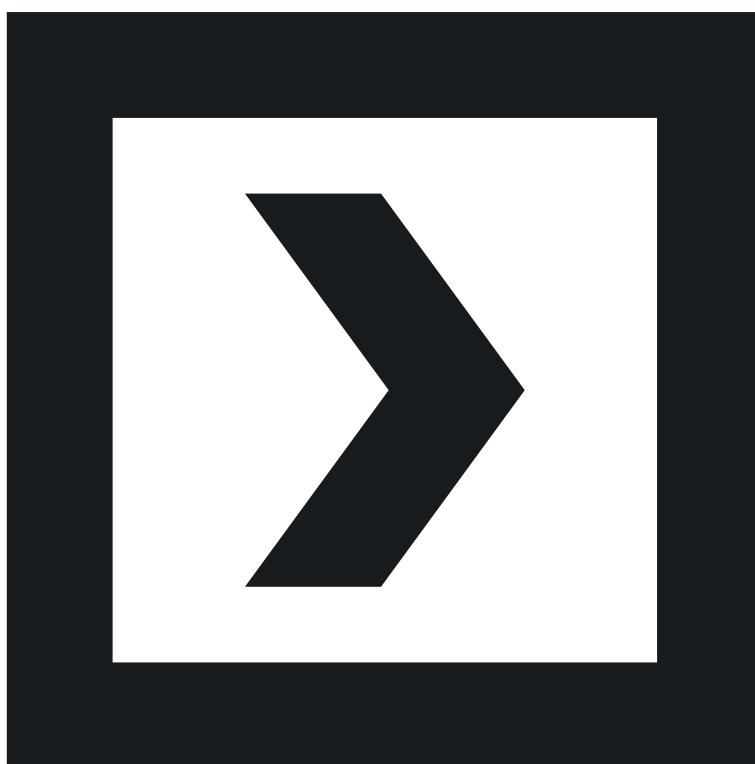

daportas.pt