

FICHA TÉCNICA GENÉRICA

PORTÃO SECCIONADO

FICHA TÉCNICA PORTÃO SECCIONADO

Vão de Obra

No contexto de portões seccionados, o vão se refere à abertura na parede ou estrutura que o portão irá preencher. É essencial definir o vão com precisão para garantir a instalação correta e o bom funcionamento do portão.

O vão deve ser livre de obstruções, como vigas, tubulações ou revestimentos, que possam interferir na movimentação dos painéis do portão.

É importante considerar a presença de guarnições e outros elementos que podem reduzir a dimensão real da abertura.

A precisão das medidas é crucial para garantir um ajuste perfeito do portão e evitar problemas durante a instalação.

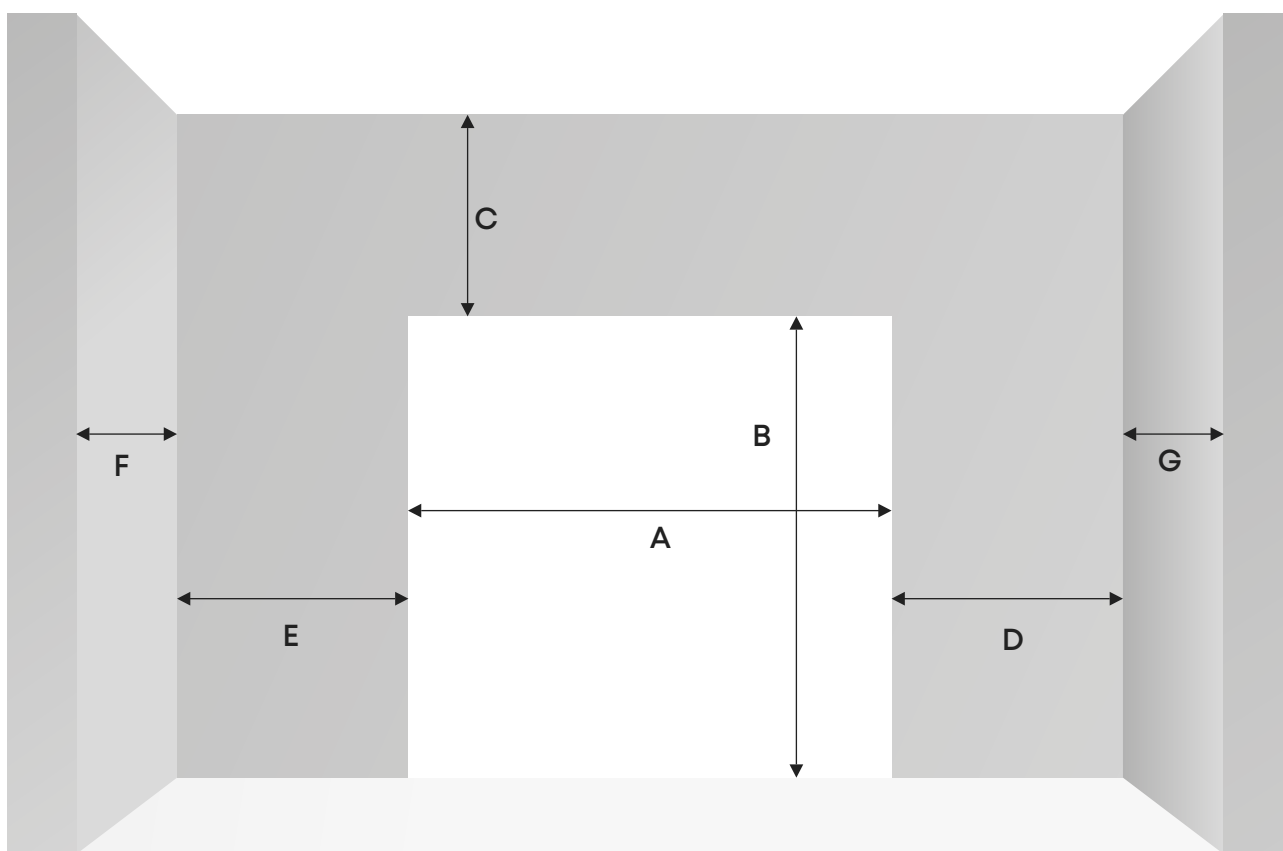

Legenda

A LARGURA DO VÃO

B ALTURA DO VÃO

C PADIEIRA / LINTEL

E OMBREIRA ESQUERDA

D OMBREIRA DIREITA

F PROFUNDIDADE DA PAREDE ESQUERDA

G PROFUNDIDADE DA PAREDE DIREITA

FICHA TÉCNICA PORTÃO SECCIONADO

Soluções de Instalação Residencial

Calha Dupla

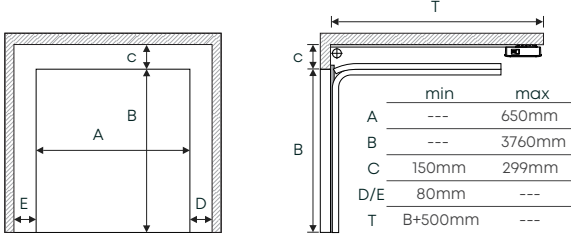

Calha Normal

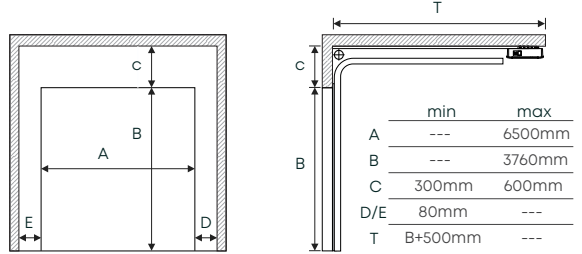

Calha Inclinada Dupla / Simples

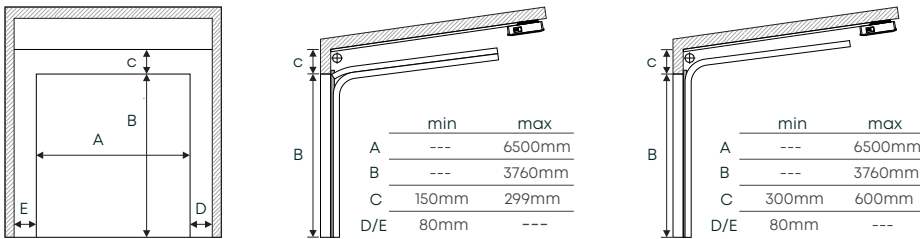

Calha Padieira Reduzida (Molas Recuadas)

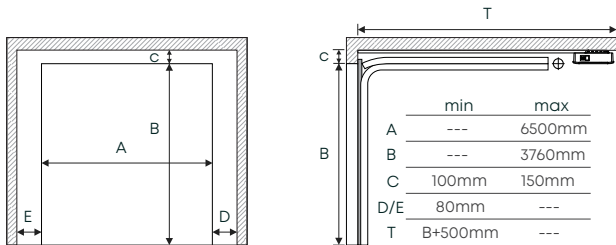

Soluções de Instalação Industrial

Calha Semi-Vertical

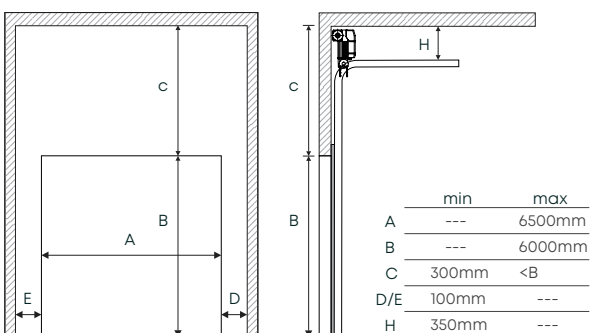

Calha Vertical

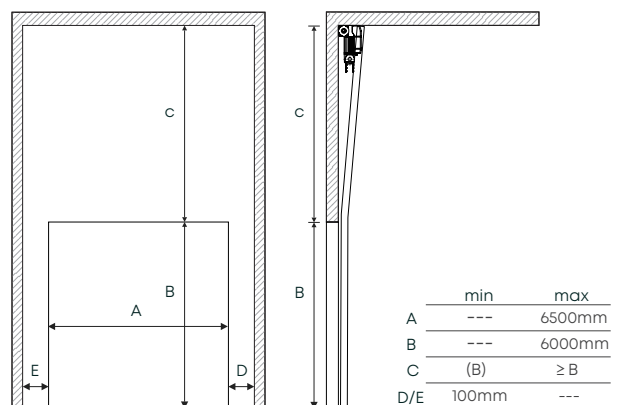

FICHA TÉCNICA PORTÃO SECCIONADO

Porta de Serviço (Porta-Homem)

As portas de serviço, também conhecidas como portas-homem, são um complemento essencial para os portões seccionados, oferecendo uma entrada prática e segura para a sua garagem. No segmento residencial, priorizamos a estética e a funcionalidade, por isso as nossas portas de serviço apresentam características standard únicas:

Dobradiças ocultas: Proporcionam um design clean e minimalista, enaltecendo a beleza do seu portão seccionado.

Soleira reduzida: Facilita a entrada e saída, especialmente para pessoas com mobilidade reduzida.

Fecho de 3 pontos: Garante a máxima segurança para a sua garagem, protegendo os seus bens contra intrusos.

Porta-Homem Dobradiça Oculta

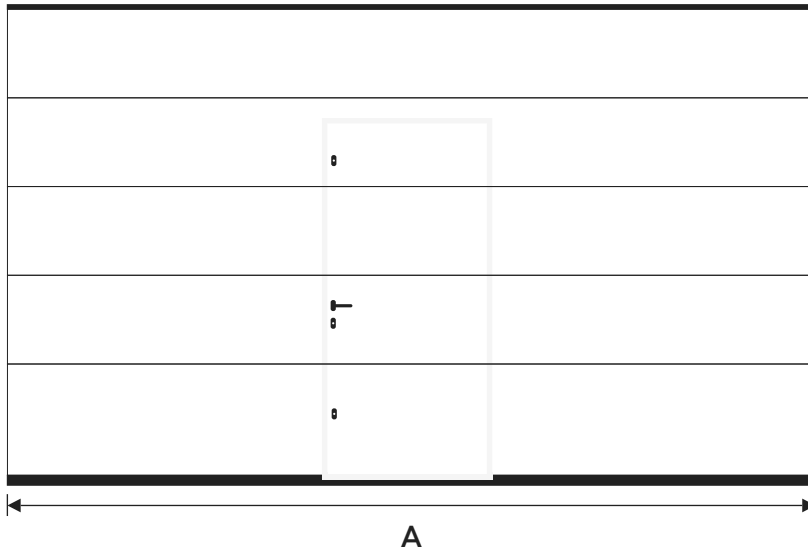

Soleira Reduzida

	min	max
A	---	4500mm

Soleira Alta

	min	max
A	---	5000mm

Porta-Homem Dobradiça Normal

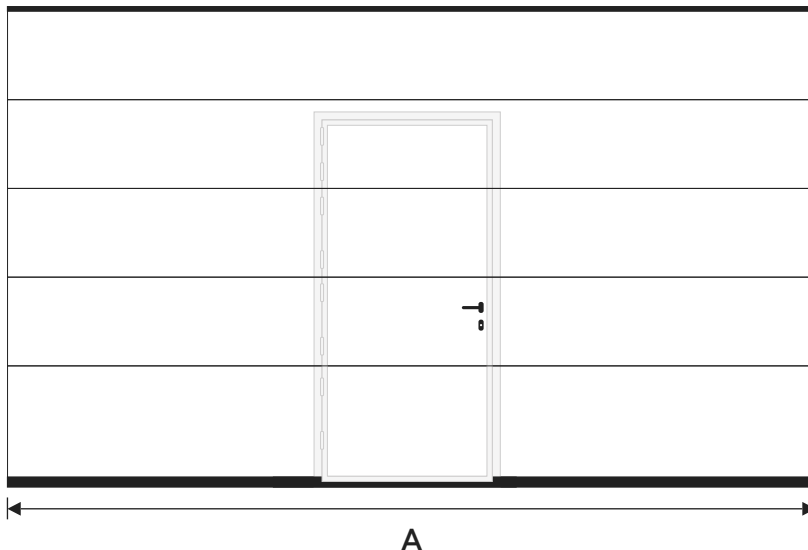

Soleira Reduzida

	min	max
A	---	5000mm

Soleira Alta

	min	max
A	---	5500mm

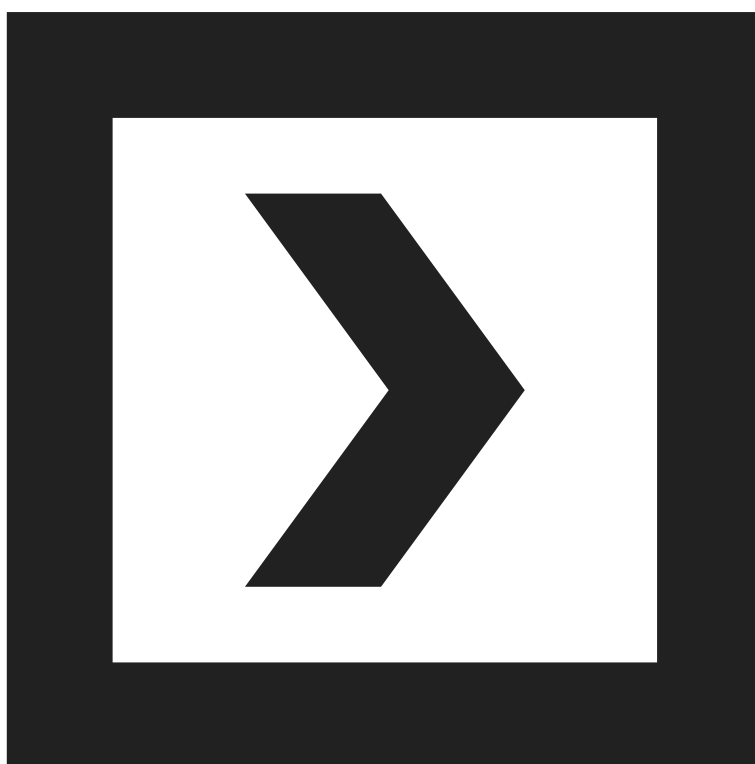

daportas.pt