

**FICHA TÉCNICA** PAINEL

# **SERIE U**

# FICHA TÉCNICA PAINEL SERIE U

## Os nossos painéis



**PAINEL  
TEXTURADO**



**PAINEL  
SUPER LISO AÇO  
ALUMÍNIO\***

\*INDICACDO PARA ZONAS COSTEIRAS



**PAINEL  
IMITAÇÃO  
MADEIRA**

O **PAINEL SERIE U TEXTURADO**, a escolha premium da DAPORTAS. Disponível nas opções standard RAL 7016, além da possibilidade de personalização em cores exclusivas como Noir Sablé e Gris Sablé, tanto na face exterior como na face interior. A versatilidade do painel permite adaptá-lo a qualquer projecto de arquitectura, alinhando-se com as últimas tendências do mercado. **Com a face interior padrão em RAL 9010 e com acabamento canelado stucco**, o **PAINEL SERIE U TEXTURADO** confere um toque de elegância e modernidade a qualquer ambiente. A preferência dos arquitectos e proprietários por este painel tornou-o o mais vendido pela DAPORTAS em 2023 e 2024, consolidando assim a sua posição como referência em qualidade e design.

O **PAINEL SERIE U SUPER LISO** é a mais clássica opção PREMIUM da nossa linha de painéis. Disponível em duas cores padrão RAL 9010, e com a opção de personalização em qualquer cor, quer seja ela RAL ou não, tanto na face exterior como na face interior. **Por padrão a face interior é na cor RAL 9010, e o acabamento é canelado stucco**. Este painel existe também na opção **PAINEL SERIE U SUPER LISO ALUMÍNIO na cor RAL 9030**. É um modelo clássico idealizado para arquitectura moderna.

O **PAINEL SERIE U IMITAÇÃO MADEIRA** é a escolha perfeita para quem procura um toque rústico e elegante para o portão de garagem. Disponível em duas opções de acabamento - **IMITAÇÃO MADEIRA CLARA E IMITAÇÃO MADEIRA ESCURA**, sendo que **por padrão a face interior do painel é em branco RAL 9010 e acabamento em canelado stucco, com opção de aplicação da imitação madeira na face interior**.

# GARAGEM PERTO DO MAR?

EVITE PROBLEMAS!  
OPTE POR UM  
PORTÃO EM ALUMÍNIO



Se procura um portão seccionado resistente e durável para sua garagem, especialmente em regiões perto do mar? O painel **PAINEL SERIE U LISO ALUMÍNIO** é a solução perfeita! A sua composição em alumínio proporciona uma resistência natural à corrosão, protegendo o seu portão contra a acção da maresia e da humidade. Em relação a um portão seccionado do aço galvanizado, o alumínio não enferruja, garantindo maior durabilidade e menor necessidade de manutenção.

Além da resistência, o alumínio é leve e versátil, permitindo a criação de portões com design moderno e a opção de escolha de várias cores. Para completar a protecção, recomendamos o uso de **CALHAS E FERRAGENS EM AÇO INOXIDÁVEL**, garantindo a durabilidade de todos os componentes.

## **NOTA IMPORTANTE**

Mesmo que a sua casa não seja na primeira linha de mar, a maresia tem um raio de acção que pode chegar até 1Km de distância do mar. Avalie a necessidade de um portão resistente à corrosão observando outros portões e estruturas metálicas na proximidade do local de instalação do portão seccionado.

Caso pretenda alteração ao seu orçamento, pelo facto de o seu portão ser instalando perto do mar, por favor entre em contacto com o nosso comercial, e informe-o dessa situação e faculte o maior número de elementos possíveis para que possa avaliar com precisão a tipologia de portão seccionado mais adequada para si.

# QUALIDADE SEM IGUAL

Quando se trata de segurança, qualidade e durabilidade, nada se compara aos nossos portões. Cada aspecto do nosso design e construção tem uma razão específica - para lhe fornecer um produto da mais alta qualidade.

Em primeiro lugar, utilizamos aço estrutural do tipo DX51+Z, conhecido pela sua resistência e durabilidade. Este tipo de aço é laminado a frio, o que aumenta a sua força e permite uma formação mais precisa.

A qualidade do nosso aço é complementada pela nossa técnica de galvanização por imersão a quente, utilizando o Sistema Sendzimir. Este processo de galvanização é extremamente eficiente, garantindo uma cobertura completa e uniforme que oferece uma excelente resistência à corrosão.

Adicionalmente, os nossos portões possuem um pré-lacado exterior em poliéster com 25 $\mu$ . O revestimento de poliéster é conhecido pela sua capacidade de resistir a arranhões e à exposição aos elementos, garantindo assim a longevidade do seu portão.

Do lado interior, aplicamos um primário de 10 $\mu$ . Este revestimento extra ajuda a fortalecer ainda mais a resistência à corrosão, garantindo que o seu portão resistirá ao teste do tempo.

As espessuras das nossas chapas superiores variam entre os valores de  $\pm 0.34$  mm,  $\pm 0.42$  mm e  $\pm 0.62$  mm, dependendo das suas necessidades específicas. Da mesma forma, as espessuras das chapas inferiores podem ser de  $\pm 0.34$  mm ou  $\pm 0.42$  mm. Esta variedade permite-nos personalizar o seu portão de acordo com as suas necessidades específicas.

No conjunto, estes detalhes fazem dos nossos portões uma escolha superior para qualquer casa ou empresa. Invista na melhor segurança, durabilidade e estilo com os nossos portões.

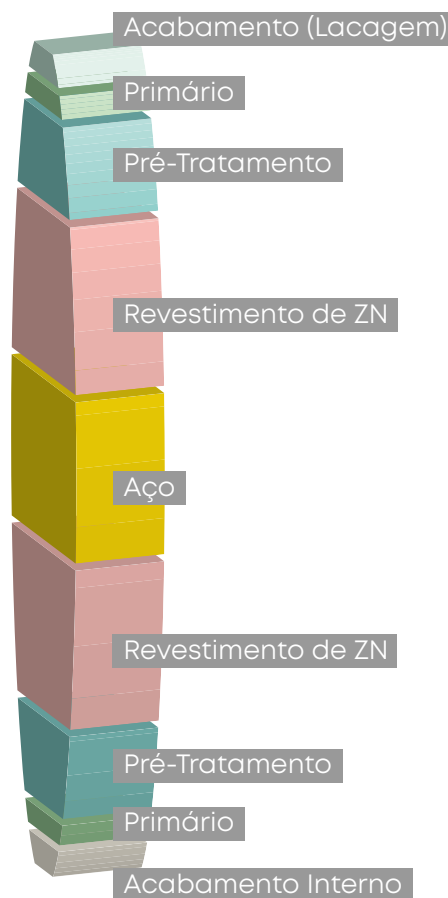

## Coeficiente de Transmissão Térmica

Painel 610 mm com junta  
 $U = 0.76$  W/m<sup>2</sup>K

Painel 500 mm com junta  
 $U = 0.80$  W/m<sup>2</sup>K

Painel 610 / 500 mm sem junta  
 $U = 0.53$  W/m<sup>2</sup>K

Teor de células fechadas  
 $\pm 94\%$

## Isolamento

Densidade  
 $\pm 45$  Kg/m<sup>3</sup>

Força de aderência  
 $\pm 0,15$  MPa

Resistência à compressão  
 $\pm 0,13$  MPa

Módulo de elasticidade em compressão  
 $\pm 2,68$  MPa

Condutibilidade térmica  
 $\pm 0,020$  W/mk

# FICHA TÉCNICA

## Painéis Disponíveis

### Serie U Super Liso

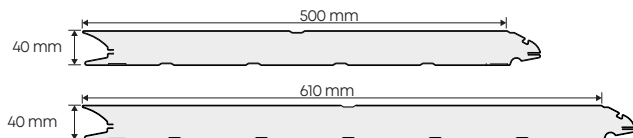

### Serie U Texturado

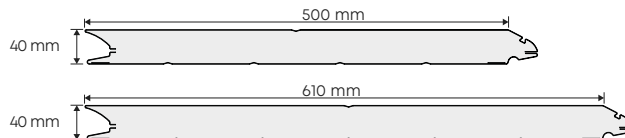

## Ensaio Solicitados

Resistência Térmica

**EN 14509**

Permeabilidade ao Ar

**EN 12114**

Permeabilidade à Água

**EN\_ 12865 (600Pa)**

Isolamento Acústico ao Ruído Aéreo

**EN ISO 140-3**

Tolerâncias Dimensionais

**EN 14509 Anexo D**

Ensaio de Reação ao Fogo

**EN 13823 / EN ISO 119-2**

Comportamento Frente ao Fogo Externo

**EN 1187**

Faces Metálicas

**EN 10002-1**

## Coefficiente de Transmissão Térmica

Painel 610 mm com Junta

**U= 0.76 W/m2K**

Painel 500 mm com Junta

**U= 0.80 W/m2K**

Painel 610 / 500 mm sem Junta

**U= 0.53 W/m2K**

Teor de Células Fechadas

**± 94%**

## Isolamento

Densidade

**± 45 Kg/m3**

Força de Aderência

**± 0,15 MPa**

Resistência à Compressão

**± 0,13 MPa**

Módulo de Elasticidade

em Compressão

**± 2,68 MPa**

Condutibilidade Térmica

**± 0,020 W/mk**

## Propriedades Mecânicas do Painel e do seu Núcleo

Resistência ao Esforço Cortante

**EN 14509 Anexo A.3**

Resistência à Compressão

**EN 14509 Anexo A.2**

Ensaio de Tracção Perpendicular

**EN 14509 Anexo A.1**

Rigidez e Capacidade do Momento Flector obre Apoios

**EN 14509 Anexo A.5**

Interação ntre o Momento Flector e a Recação do Apoio

**EN 14509 Anexo A.7**

Densidade

**EN 14509 Anexo A.8**

# FICHA TÉCNICA PAINEL SERIE U

## Superfícies Disponíveis

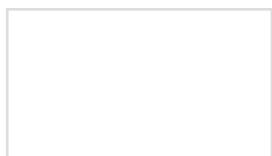

Super Liso



Texturado (Sablé)



Imitação Madeira

## Cores RAL Standard Serie U Super Liso



RAL 9010

Outras Opções  
de Pintura



Cores RAL



Afinação de Cor

## Cores RAL Standard Serie L Texturado (Sablé)



RAL 7016

Outras Opções  
de Pintura



Cores RAL



Afinação de Cor  
Sablé

## Cores Serie U Imitação Madeira



Madeira Clara



Madeira Escura

Neste modelo existe a opção de a cor ser aplicada nas duas faces do painel.

## Cores RAL Standard Serie U Super Liso Alumínio



RAL 9030

Outras Opções  
de Pintura



Cores RAL



Afinação de Cor

# FICHA TÉCNICA PAINEL SERIE U

## Cores RAL mais comuns em Portugal



RAL 9010  
Branco Puro



RAL 1015  
Beje



RAL 7016  
Cinza Antracite



RAL 9007  
Cinza Alumínio



RAL 9006  
Branco Cinza



RAL 7011  
Cinza Ferro



RAL 9005  
Preto



RAL 7021  
Preto Cinza



RAL 7006  
Cinza Beje



RAL 5010  
Azul Gentiana



RAL 8014  
Castanho Escuro



RAL 8017  
Castanho



RAL 6005  
Verde Musgo



RAL 6009  
Verde Abeto



RAL 3000  
Vermelho

## Afinação de Cor mais comuns em Portugal



Noir 100 Sablé  
≈ RAL 9005



Noir 200 Sablé  
≈ RAL 7021



Noir 900 Sablé  
≈ RAL 7016



Gris 150 Sablé  
≈ RAL 7038



Gris 900 Sablé  
≈ RAL 9006



Mars Sablé  
≈ RAL 8011



Brun 650 Sablé  
≈ RAL 6014



Bleau 700 Sablé  
≈ RAL 7011



Bleau 600 Sablé  
≈ RAL 7009



Gris 2500 Sablé  
≈ RAL 1019

## Terminologia Sablé (Texturado)

O termo "sablé" deriva da palavra francesa "sable", que significa "areia". Essa inspiração natural traduz-se na textura suave e arenosa do acabamento sablé, conferindo aos portões seccionados um toque de requinte e sofisticação.

No mundo dos portões seccionados, a textura assume um papel fundamental na estética e funcionalidade. O acabamento "sablé", em particular, destaca-se por sua beleza e resistência, tornando-se uma escolha popular para quem procura um portão elegante e durável.

# FICHA TÉCNICA PORTÃO SECCIONADO SERIE L

## Vão de Obra

No contexto de portões seccionados, o vão refere-se à abertura na parede ou estrutura que o portão irá preencher. É essencial definir o vão com precisão para garantir a instalação correta e o bom funcionamento do portão.

O vão deve ser livre de obstruções, como vigas, tubulações ou revestimentos, que possam interferir na movimentação dos painéis do portão.

É importante considerar a presença de guarnições e outros elementos que podem reduzir a dimensão real da abertura.

A precisão das medidas é crucial para garantir um ajuste perfeito do portão e evitar problemas durante a instalação.

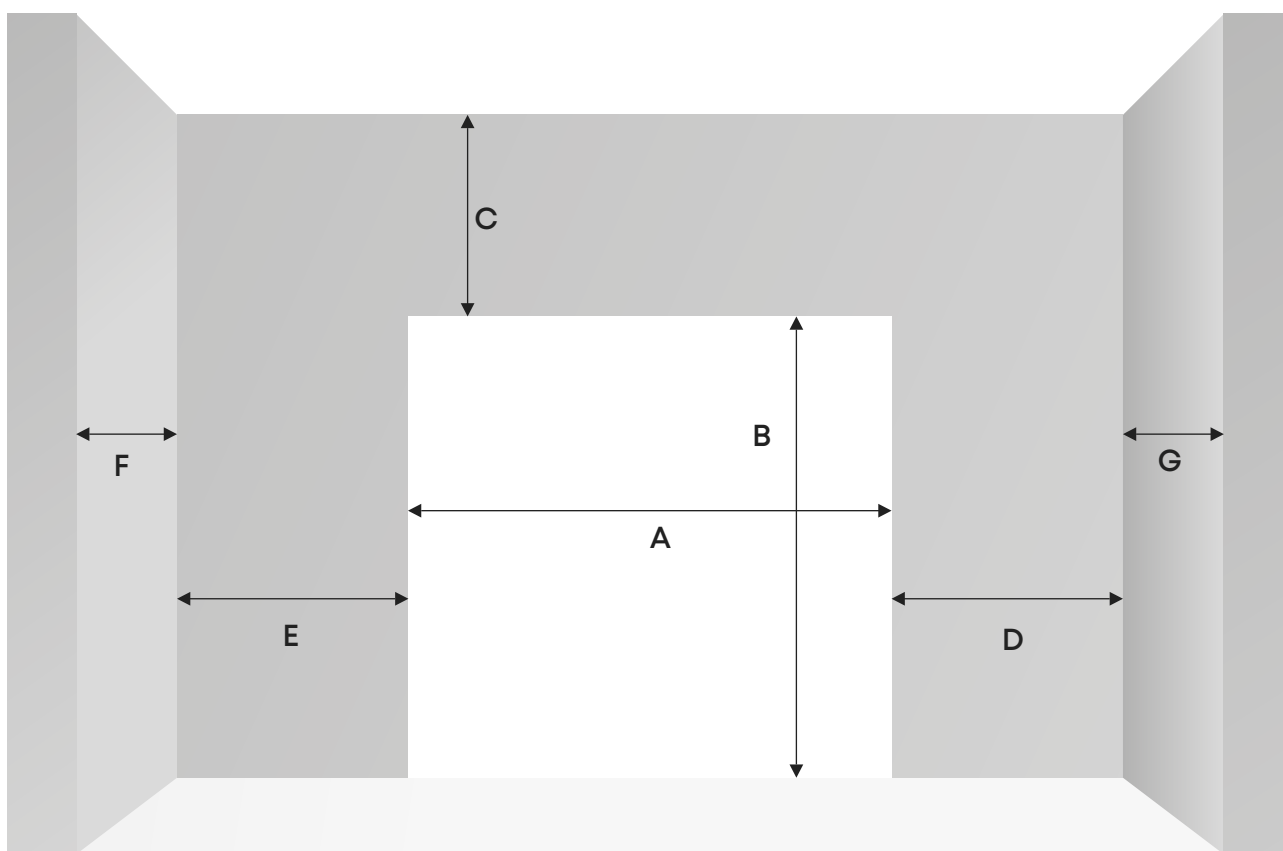

## Legenda

**A** LARGURA DO VÃO

**B** ALTURA DO VÃO

**C** PADIEIRA / LINTEL

**E** OMBREIRA ESQUERDA

**D** OMBREIRA DIREITA

**F** PROFUNDIDADE DA PAREDE ESQUERDA

**G** PROFUNDIDADE DA PAREDE DIREITA



# FICHA TÉCNICA PORTÃO SECCIONADO SERIE U

## Soluções de Instalação Residencial

Calha Dupla

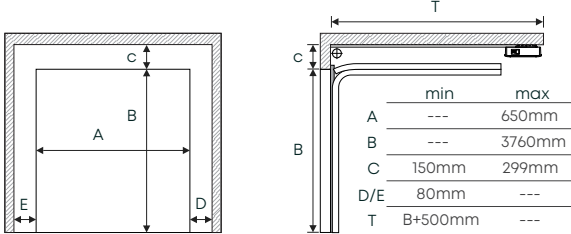

Calha Normal

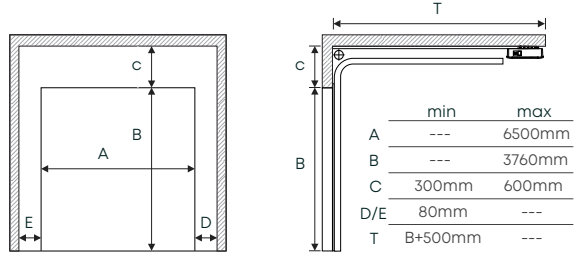

Calha Inclinada Dupla / Simples

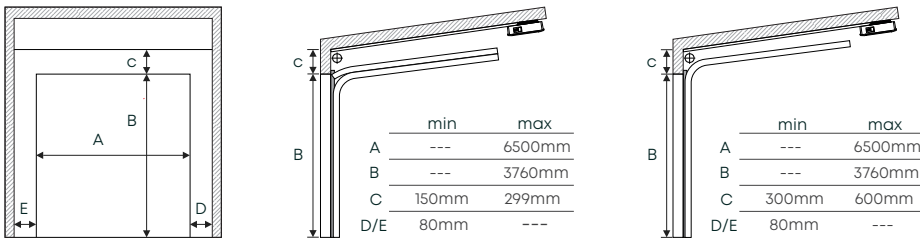

Calha Padieira Reduzida (Molas Recuadas)

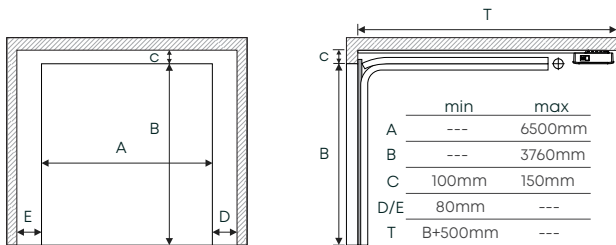

## Soluções de Instalação Industrial

Calha Semi-Vertical

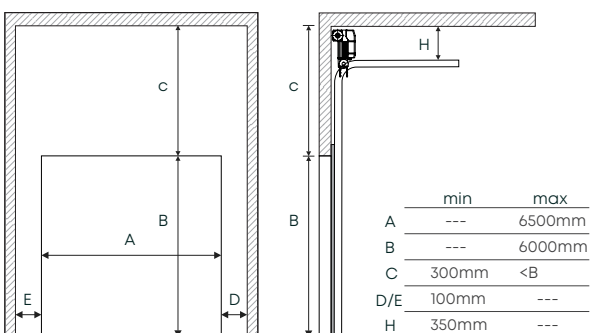

Calha Vertical

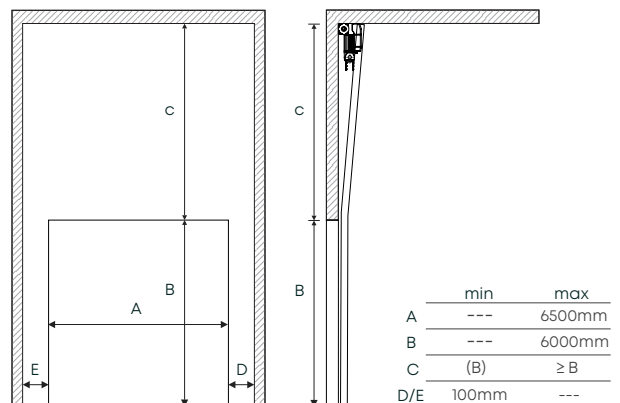

# FICHA TÉCNICA PORTÃO SECCIONADO SERIE L

## Porta de Serviço (Porta-Homem)

As portas de serviço, também conhecidas como portas-homem, são um complemento essencial para os portões seccionados, oferecendo uma entrada prática e segura para a sua garagem. No segmento residencial, priorizamos a estética e a funcionalidade, por isso as nossas portas de serviço apresentam características standard únicas:

**Dobradiças ocultas:** Proporcionam um design clean e minimalista, enaltecendo a beleza do seu portão seccionado.

**Soleira reduzida:** Facilita a entrada e saída, especialmente para pessoas com mobilidade reduzida.

**Fecho de 3 pontos:** Garante a máxima segurança para a sua garagem, protegendo os seus bens contra intrusos.

### Porta-Homem Dobradiça Oculta

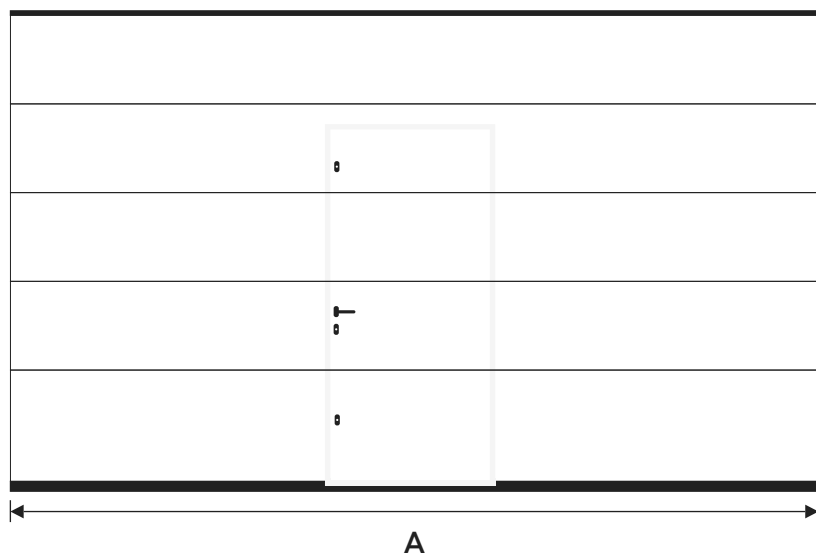

#### Soleira Reduzida

	min	max
A	---	4500mm

#### Soleira Alta

	min	max
A	---	5000mm

### Porta-Homem Dobradiça Normal

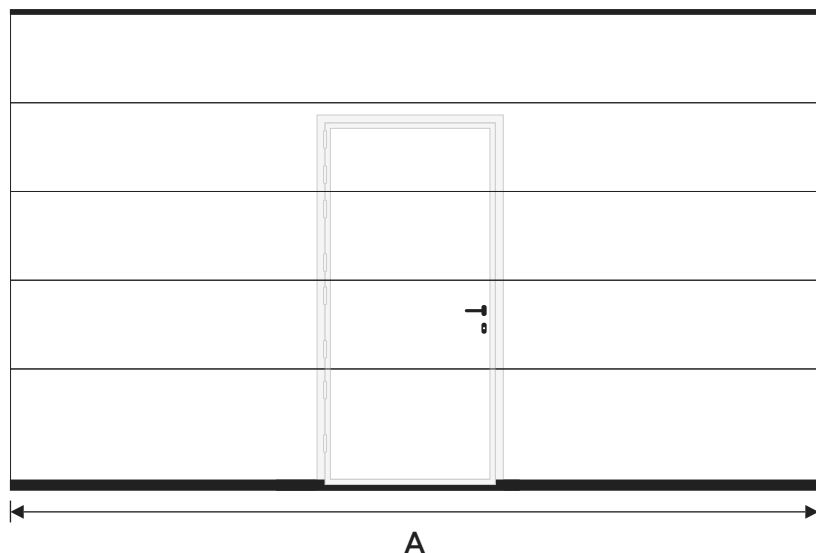

#### Soleira Reduzida

	min	max
A	---	5000mm

#### Soleira Alta

	min	max
A	---	5500mm

**Nº1 NA EUROPA**

# UPPER

## AUTOMATISMO PARA PORTÕES SECCIONADOS

### Descrição

**Automatismo para Portões Seccionados até 18m<sup>2</sup>. Motor preparado para Condomínios.**

O automatismo Dautomatic UPPER oferece a combinação perfeita de segurança e conforto para a sua casa. Através de testes rigorosos, este automatismo garante uma durabilidade estimada de 15 anos, proporcionando-lhe a tranquilidade de uma entrada e saída sem preocupações.

### Componentes do Kit

- 1 Motor com calha de 3200mm para porta até 2500mm de altura
- 2 Comandos 433,92Mhz Rolling Code
- Sistema Wifi Incorporado + Aplicação para Smartphone
- Receptor Rádio 433,92Mhz incorporado
- Acessórios de Montagem
- Manual de Instalação

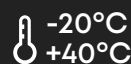
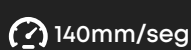
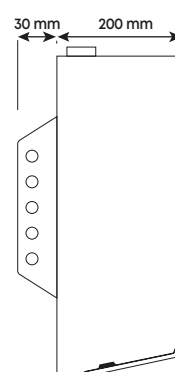
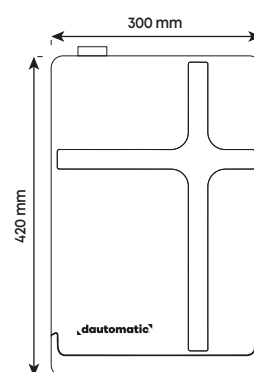
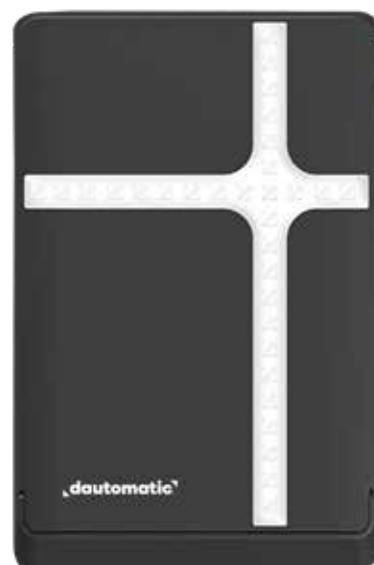

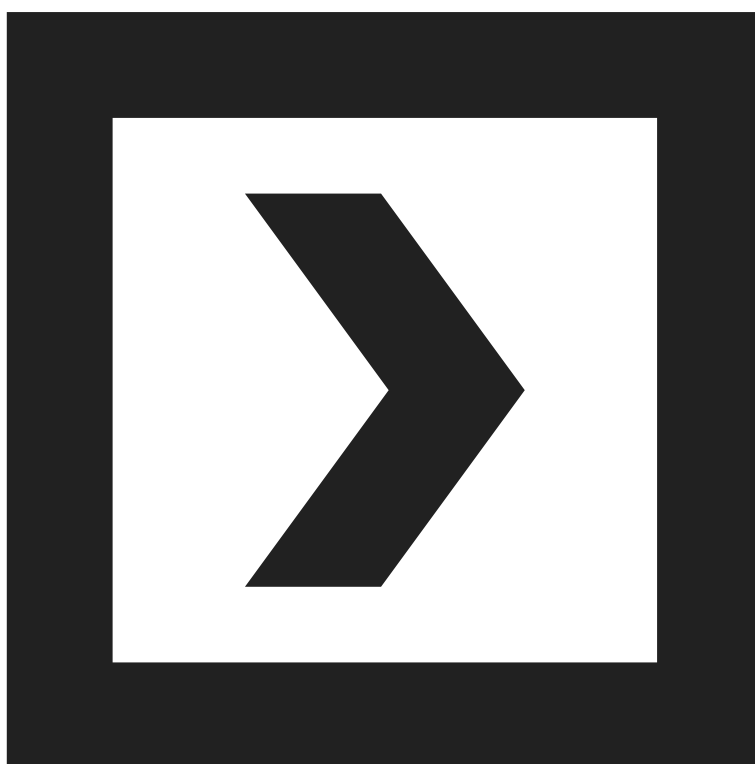

daportas.pt